

vtech®

Manuel d'utilisation

# KidiSports™

## BASKETBALL



91-003968-002 (FR)

# INTRODUCTION

Vous venez d'acquérir **KidiSports Basketball** de **VTech®**.

Félicitations ! Deviens pro du basket grâce à ce super panneau électronique avec écran d'affichage digital. Invite tes amis à jouer à l'un des 5 jeux inclus. Une expérience inoubliable avec des encouragements et une ambiance comme dans un vrai championnat de basket !



Bouton Volume sonore

Bouton Joueurs



Bouton Marche/Arrêt

Bouton Modes de jeu

Bouton Recommencer

# CONTENU DE LA BOÎTE

- un panneau **KidiSports Basketball**
- un ballon de basket
- 2 crochets pour la porte
- un manuel d'utilisation

## ATTENTION :

Pour la sécurité de votre enfant, débarrassez-vous de tous les produits d'emballage tels que rubans adhésifs, feuilles de plastique, attaches, étiquettes, cordons et vis d'emballage. Ils ne font pas partie du jouet.

Il est conseillé de conserver ce manuel d'utilisation car il comporte des informations importantes.

## WARNING:

All packing materials such as tape, plastic sheets, packaging locks, removable tags, cable ties, cords and packaging screws are not part of this toy, and should be discarded for your child's safety.

## NOTE:

Please keep this parent's guide as it contains important information.

## WARNING:

This toy produces flashes that may trigger epilepsy in sensitised individuals.

## Note :

Ce jouet produit des éclairs de lumière pouvant déclencher une fatigue visuelle si votre enfant joue de façon prolongée.

Nous recommandons aux enfants de faire une pause de 15 minutes pour chaque heure de jeu.

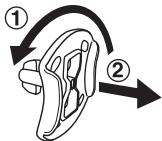

- ① Tourner l'attache permettant de fixer le jouet à sa boîte dans le sens inverse des aiguilles d'une montre.
- ② Retirer et jeter l'attache en plastique.

## Installation des piles

1. Avant d'insérer les piles, s'assurer que le jouet est éteint.
2. Ouvrir le compartiment à piles situé en dessous du jouet.
3. Retirer les piles usagées en soulevant une extrémité puis l'autre.
4. Insérer 4 piles LR6/AA en respectant le schéma qui se trouve dans le compartiment à piles. (Pour de meilleurs résultats, l'utilisation de nouvelles piles alcalines est recommandée.)
5. Refermer soigneusement le couvercle du compartiment à piles.

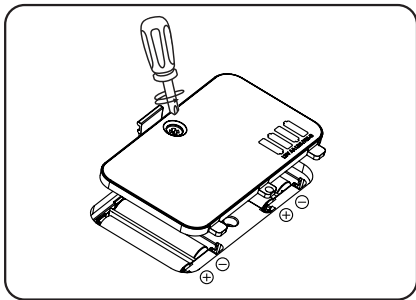

### **ATTENTION :**

Les piles ou accumulateurs doivent être installés par un adulte.  
Tenir les piles ou accumulateurs hors de portée des enfants.

### **WARNING:**

Adult assembly required for battery installation.  
Keep batteries out of reach of children.

## **IMPORTANT : INFORMATIONS CONCERNANT LES PILES**

Les piles fournies avec le produit permettent de tester le jouet en magasin mais ne sont pas des piles longue durée.

- Mettre en place les piles ou les accumulateurs en respectant les polarités + et –.
- Ne pas mélanger des piles ou des accumulateurs neufs avec des usagés.
- Ne pas mélanger différents types de piles : alcalines, zinc-carbone et rechargeables.
- Seules des piles du type recommandé doivent être utilisées.
- Ne pas mettre les bornes d'une pile ou d'un accumulateur en court-circuit (en reliant directement le + et le –).
- Retirer les piles ou les accumulateurs en cas de non-utilisation prolongée.
- Enlever les piles ou les accumulateurs usagés du jouet.
- Ne les jeter ni au feu ni dans la nature.

### **PILES RECHARGEABLES :**

- Enlever, lorsque c'est possible, les accumulateurs du jouet pour les recharger.
- Les accumulateurs ne doivent être chargés que sous la surveillance d'un adulte.
- Ne pas tenter de recharger des piles non rechargeables.

## Tri des produits et piles usagés

- Les jouets **VTech**<sup>®</sup> sont des équipements électriques et électroniques (EEE) qui, en fin de vie, feront l'objet d'une collecte sélective en vue de leur recyclage. Ainsi, afin de préserver l'environnement, **VTech**<sup>®</sup> vous recommande de retirer et de jeter vos piles usagées dans les containers prévus à cet effet, puis de déposer le jouet en fin de vie dans les points de collecte mis à disposition dans les magasins ou dans votre commune.
- Le symbole de la poubelle barrée sur les produits et les piles ou sur leur emballage respectif indique que les équipements électriques et électroniques ainsi que les piles ne doivent pas être jetés dans les déchets ménagers car ils contiennent des substances pouvant être néfastes à l'environnement et à la santé.
- Lorsque les symboles Hg, Cd ou Pb sont indiqués, cela signifie que la pile contient plus de mercure (Hg), cadmium (Cd) ou plomb (Pb) que la valeur spécifiée dans la Directive 2006/66/CE sur les piles et les accumulateurs.
- La barre solide sous le symbole de la poubelle barrée indique que le produit a été placé sur le marché après le 13 août 2005.
- Contribuez à la protection de l'environnement en triant vos produits et piles usagés.
- Pour plus d'informations sur la collecte et le tri des piles usagées, vous pouvez visiter le site Internet <http://www.corepile.fr>.
- Pour plus d'informations sur le tri des produits électriques et électroniques, vous pouvez contacter notre service consommateurs.



# ASSEMBLAGE

La sécurité est essentielle. La fixation de ce produit doit être effectuée par un adulte.

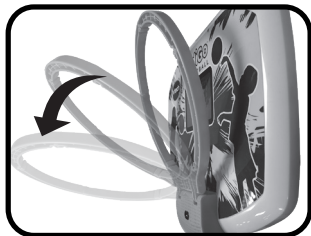
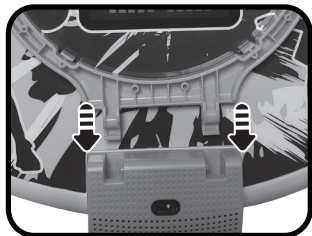

1. Tenir l'arceau à la verticale et le faire glisser dans les encoches du module électronique orange situé sur le panneau (voir schéma ci-dessus). Abaisser l'arceau jusqu'au clic.

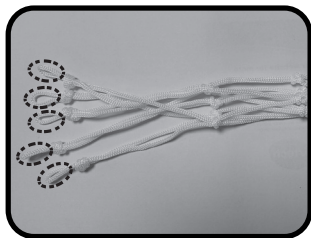
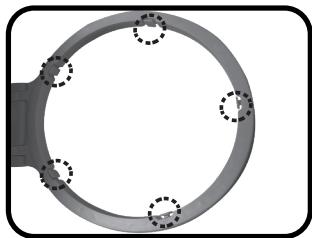

2. Positionner les 5 boucles du filet sur les petits crochets situés sur l'arceau.

**NOTE :**

Le produit est en mode Démonstration lorsqu'il n'a pas encore été utilisé. Pour activer le mode Normal, allumer l'appareil puis appuyer sur le bouton Recommencer quelques secondes.

Si les lumières perdent en intensité ou que le jouet s'éteint, installer de nouvelles piles.

## FIXATION DU PANNEAU

Les crochets prévus pour fixer le panneau à une porte sont conçus pour être accrochés à la majorité des portes standard. Pour fixer le panneau de basketball, suivre ces étapes :

1. Positionner les crochets en face de l'emplacement prévu à cet effet au dos du panneau. (voir schéma ci-dessous)
2. Faire glisser les crochets vers la partie plus étroite de l'emplacement.

**Note :** si vous ne souhaitez pas fixer le panneau sur une porte ou préférez qu'il soit plus bas, vous pouvez aussi le suspendre grâce aux petits trous situés sous l'emplacement des crochets.

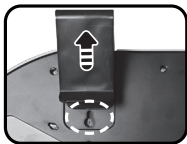
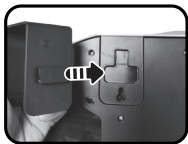



# FONCTIONNALITÉS

## 1. Bouton Marche/Arrêt

Appuyer sur le bouton Marche/Arrêt pour allumer ou éteindre le jouet.

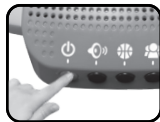

## 2. Bouton Volume sonore

Appuyer sur le bouton Volume sonore pour modifier le volume sonore du jouet. Il y a 4 niveaux de volume sonore.



## 3. Bouton Modes de jeu

Appuyer sur le bouton Modes de jeu pour choisir entre les 5 modes de jeu.



## 4. Bouton Joueurs

Appuyer sur le bouton Joueurs pour sélectionner un nombre de joueurs (selon le mode de jeu sélectionné auparavant).



## 5. Bouton Recommencer

Appuyer sur le bouton Recommencer pour refaire une partie de jeu.



## 6. Arrêt automatique

Afin de préserver la durée de vie des piles, **KidiSports Basketball** s'éteindra automatiquement après 10 minutes d'inactivité. Appuyer sur le bouton Marche/Arrêt pour le remettre en activité.

# MODE DE JEU

## Jeu libre

Entraîne-toi autant que tu le souhaites ! Tire des paniers, amuse-toi à voir les lumières changer de couleur, écoute les encouragements et regarde ton score défiler sur le panneau d'affichage.

## Panier sous tension

Marque un panier avant que toutes les lumières du panneau ne s'éteignent ! Au fur et à mesure de ton avancée, les lumières disparaissent de plus en plus vite.

## Défi couleurs

Marque le nombre de paniers indiqué dans l'instruction orale pour illuminer une ou plusieurs zones du contour du panneau. Les lumières iront de plus en plus vite au fil du jeu. Attention, pour illuminer la zone, ne tire que lorsque la lumière passe sur une partie sombre du panneau.

## Concours de tirs

Choisis un nombre de joueurs qui participent à cette partie et défie tes amis pour voir qui marque le plus de paniers en une minute.

## Basket Bombe

Choisis un nombre de joueurs qui participent à cette partie. Au rythme d'une musique entraînante, marque un panier puis donne vite la balle au joueur suivant. Le but étant de ne pas être en possession de la balle lorsque la musique s'arrête ! Joue jusqu'à ce qu'un vainqueur soit déclaré.

# ENTRETIEN

1. Pour nettoyer **KidiSports Basketball**, utiliser un linge légèrement humide. Ne pas utiliser de solvants ni de produits corrosifs.
2. Éviter toute exposition prolongée du jouet au soleil ou à toute autre source de chaleur.
3. Retirer les piles lorsque le jouet n'est pas utilisé pendant une longue période.
4. Ce jouet est fabriqué avec des matériaux résistants. Néanmoins, lui éviter les chocs contre des surfaces dures et ne pas l'exposer à la moisissure et à l'eau.

# EN CAS DE PROBLÈME

Si le score ne s'affiche pas correctement, essayer ces instructions :

- Changer les piles.
- Positionner l'arceau à une hauteur plus haute que la tête.
- Se mettre à plus de 60cm de l'arceau.
- Ne pas exposer le panneau à une source de lumière directe (soleil, lumière intérieure).
- Gonfler la balle.

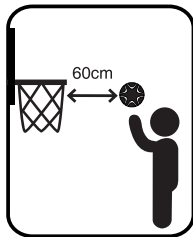

**Note :** le panneau d'affichage digital donne de meilleures performances dans un environnement intérieur.

Si, pour une raison quelconque, le jouet cesse de fonctionner, suivre les étapes suivantes :

1. Éteindre le jouet.
2. Retirer les piles.
3. Laisser le jouet au repos quelques minutes puis réinsérer les piles.
4. Rallumer le jouet. Il sera prêt à fonctionner de nouveau.
5. Si le jouet ne fonctionne toujours pas, remplacer les piles par des piles neuves.

Si le problème persiste, merci de contacter le service consommateurs.

### **Besoin d'aide sur nos produits ?**

**Pour la France, la Belgique et la Suisse francophones :**

[www.vtech-jouets.com](http://www.vtech-jouets.com), rubrique Assistance

**Pour le Canada :** [www.vtechkids.ca/fr](http://www.vtechkids.ca/fr), rubrique Soutien à la clientèle

### **Vous souhaitez consulter notre politique de garantie ?**

**Pour la France, la Belgique et la Suisse francophones :**

[www.vtech-jouets.com](http://www.vtech-jouets.com), rubrique Garantie

**Pour le Canada :** [www.vtechkids.ca/fr](http://www.vtechkids.ca/fr), rubrique Politiques

***Venez découvrir tous nos produits  
sur notre site Internet :***

***Pour la France : [www.vtech-jouets.com](http://www.vtech-jouets.com)***

***Pour le Canada : [www.vtechkids.ca/fr](http://www.vtechkids.ca/fr)***



TM & © 2021 VTech Holdings Limited.  
Tous droits réservés.

**Imprimé en Chine.**

91-003968-002 